

VAHO GLASS SVX-50

NOVEDAD

### MÍNIMO ESPACIO, MÁXIMO CONFORT

SV-X50 es un sistema de puerta corredera para duchas para paneles de vidrio sin marco que combina las últimas novedades tecnológicas con un atractivo diseño minimalista.

1. Perfil corredero de aluminio compacto que oculta todos los mecanismos dentro del mismo; consiguiendo así, un inmejorable aspecto estético.
2. Disponible en distintos acabados: aluminio Inox repulido, aluminio pulido cromado, aluminio dorado cepillado y aluminio anodizado negro mate.
3. Montaje pared-pared, pared-vidrio, vidrio-vidrio y angular (90°)
4. Apto para grosores de vidrio de 8 y 10mm (8mm para angular).
5. Instalación fácil y rápida gracias al acceso frontal a todas las regulaciones y componentes.
6. Rodamiento a bolas para para una acción deslizante suave y segura.
7. Sistema de amortiguación SofTop doble: gracias a la nueva tecnología de amortiguación recientemente desarrollada, el esfuerzo de apertura será mínimo, ya que conseguimos reducirlo hasta casi un 40%. Asimismo, tendremos un frenado suave y silencioso en los últimos 7cm del recorrido de cierre. El sistema de amortiguación SofTop doble, protegerá al sistema de daños por impacto, alargando así la vida útil del producto y con solo un mínimo de ancho puerta necesario de 629mm.
8. Certificado Applus+: Grado de durabilidad 6: 100.000 ciclos de ensayo y Grado de corrosión 4 = 240h según norma EN1527
9. Accesorios opcionales: vierteaguas horizontal y juntas de estanqueidad que se quitan fácilmente para limpiar y/o cambiarlas.



#### SECCIÓN TIPO

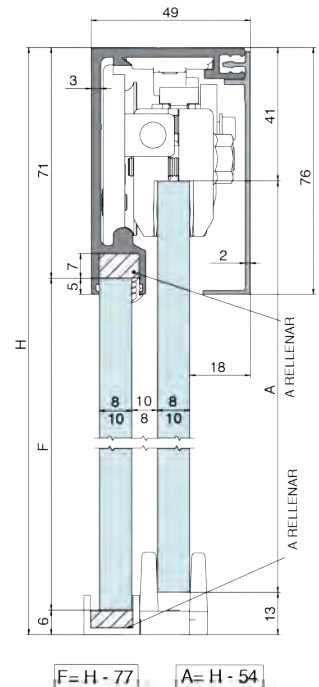

#### Características técnicas:

• Perfilaría

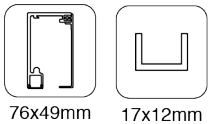

• Especificaciones:

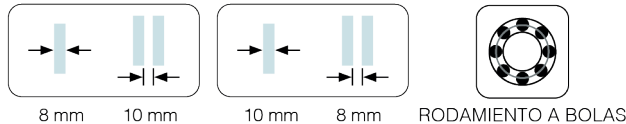

• Peso:

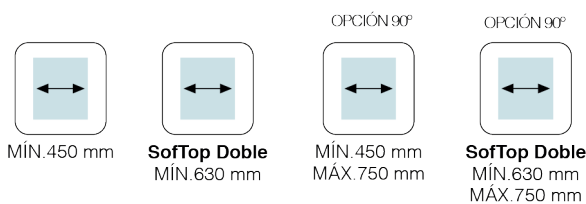
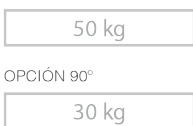

VARIANTES DE INSTALACIÓN:

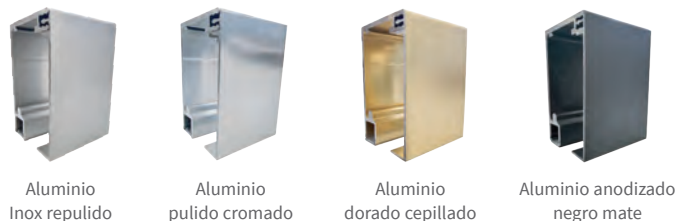
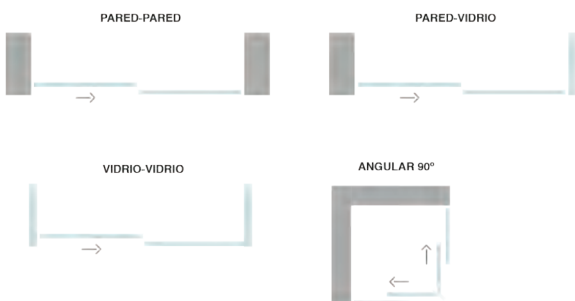

VAHO GLASS SVX-50

KITS

NOVEDAD

**KIT**  
**1 PUERTA + FIJO**

950/35  
950/37

**Componentes:**

- 1 guía de 2130mm
- 1 juego de accesorios con 2 frenos retenedor
- 1 guiador

**Acabados:**

Aluminio pulido cromado	<b>2750.K1 PB</b>
Alum. anodizado negro mate	<b>2750.K1 NE</b>



50 kg

**KIT**  
**1 PUERTA + FIJO DOBLE SOFTOP**

950/21  
950/23

**Componentes:**

- 1 guía de 2130mm
- 1 juego de accesorios con doble SoftTop
- 1 guiador

**Acabados:**

Aluminio pulido cromado	<b>2750.K12 PB</b>
Alum. anodizado negro mate	<b>2750.K12 NE</b>



50 kg

**KIT**  
**2 PUERTAS CORREDERAS + 2 FIJOS**

950/39  
950/41

**Componentes:**

- 2 guías de 1500mm
- 2 juegos de accesorios con 2 frenos retenedor
- 1 kit angular 90°
- 2 guías

**Acabados:**

Aluminio pulido cromado	<b>2750.K2 PB</b>
Alum. anodizado negro mate	<b>2750.K2 NE</b>

\*Perfilería cortada a 45°



30 kg

**KIT**  
**2 PUERTAS + 2 FIJOS ANGULAR 90°**

950/43  
950/45

**Componentes:**

- 2 guías de 1500mm
- 2 juegos de accesorios con doble SoftTop
- 1 kit angular 90°
- 2 guías

**Acabados:**

Aluminio pulido cromado	<b>2750.K22 PB</b>
Alum. anodizado negro mate	<b>2750.K22 NE</b>

\*Perfilería cortada a 45°



30 kg